

A： 4年生以下男子

<予選リーグ>

No	ア			101	102	103	勝率	差	順位
101	川嶋 梓	・ 西村 陽喜	高野	③	③	2/2			1
102	岡田 蒼空	・ 気賀沢 慶偉	岩槻・春日部	0	③	1/2			2
103	田口 智喜	・ 高橋 朋己	久喜	0	0	0/2			3

No	イ			104	105	106	107	勝率	差	順位
104	河合 陽輝	・ 石井 孝宜	大宮	③	③	2	2/3			2
105	大番 隆矢	・ 吉澤 駿平	岩槻	2	1	0	0/3			4
106	松本 翔瑛	・ 本間 悠太	鳩ヶ谷	0	③	0	1/3			3
107	保科 柊陽	・ 笹本 晃平	桶川	③	③	③	3/3			1

No	ウ			108	109	110	勝率	差	順位
108	杉森 柊太	・ 増田 唯人	岩槻	1	0	0/2			3
109	眞中 隆乃介	・ 吉田 怜央	さくらだ・杉戸	③	③	2/2			1
110	斉藤 詠斗	・ 加藤 嘉久	西スポ	③	1	1/2			2

<1位リーグ>

表彰対象：1,2,3位

No				101	107	109	勝率	差	順位
ア1位	101	川嶋 梓	・ 西村 陽喜	高野	③	2	1/2	0	2
イ1位	107	保科 柊陽	・ 笹本 晃平	桶川	2	③	1/2	+1	1
ウ1位	109	眞中 隆乃介	・ 吉田 怜央	さくらだ・杉戸	③	1	1/2	-1	3

<2位リーグ>

表彰対象：1位

No				102	104	110	勝率	差	順位
ア2位	102	岡田 蒼空	・ 気賀沢 慶偉	岩槻・春日部	1	2	0/2		3
イ2位	104	河合 陽輝	・ 石井 孝宜	大宮	③	1	1/2		2
ウ2位	110	斉藤 詠斗	・ 加藤 嘉久	西スポ	③	③	2/2		1

<3・4位トーナメント>

表彰対象：1位

ア3位	103	田口 智喜	・ 高橋 朋己	久喜	0	
イ4位	105	大番 隆矢	・ 吉澤 駿平	岩槻	1	
イ3位	106	松本 翔瑛	・ 本間 悠太	鳩ヶ谷	0	
ウ3位	108	杉森 柊太	・ 増田 唯人	岩槻	1	

B : 4年生以下女子

<予選リーグ・1位トーナメント>

表彰対象 : 1,2,3,3,5位

No	カ			201	202	203	勝率	差	順位
201	内田 優菜	・ 原田 いちか	杉戸・西スポ	③	③	③	2/2		1
202	松浦 和香	・ 富田 結香	浦和むつみ	0	0	0	0/2		3
203	首藤 結衣	・ 小林 梨夏	桶川	0	③	③	1/2		2

No	キ			204	205	206	勝率	差	順位
204	菅野 百花	・ 長瀬 蘭摩	高野・久喜	③	③	③	1/2		2
205	七尾 美羽	・ 岡田 真由子	桶川	0	0	0	0/2		3
206	関根 悠花	・ 宮野 穂珂	岩槻	③	③	③	2/2		1

No	ク			207	208	209	勝率	差	順位
207	石井 日和	・ 加来田 明莉	大宮	0	0	0	0/2		3
208	岡 恵	・ 小笠原 知菜	浦和むつみ	③	③	③	1/2		2
209	手塚 咲希	・ 大嶋 朋音	坂戸・鴻巣	③	③	③	2/2		1

No	ケ			210	211	212	213	勝率	差	順位
210	種村 萌奈	・ 會田 真菜夏	春日部	③	③	③	1	2/3		2
211	古川 優衣	・ 高橋 柚羽	高野・芝	1	③	③	1	1/3		3
212	原 夢華	・ 島田 理央	桶川	1	0	0	0	0/3		4
213	小杉 結菜	・ 牧本 明花音	浦和むつみ	③	③	③	③	3/3		1

No	コ			214	215	216	217	勝率	差	順位
214	山本 瑠奈	・ 佐藤 珂恋	高野	③	③	③	③	3/3		1
215	高橋 杏	・ 佐々木 まな	大宮・浦和むつみ	0	1	0	0	0/3		4
216	森住 咲希	・ 園田 芽生	鴻巣	0	③	③	2	1/3		3
217	矢嶋 結	・ 奈良 花楓	栗橋	1	③	③	③	2/3		2

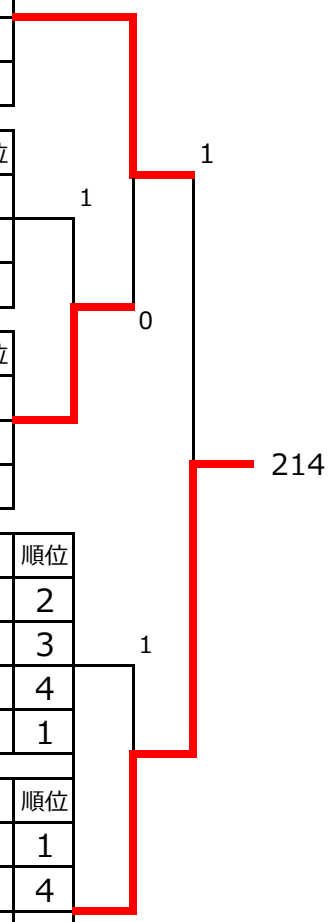

<2位トーナメント>

表彰対象 : 1,2位

カ2位	203	首藤 結衣	・ 小林 梨夏	桶川
キ2位	204	菅野 百花	・ 長瀬 蘭摩	高野・久喜
ク2位	208	岡 恵	・ 小笠原 知菜	浦和むつみ
ケ2位	210	種村 萌奈	・ 會田 真菜夏	春日部
コ2位	217	矢嶋 結	・ 奈良 花楓	栗橋

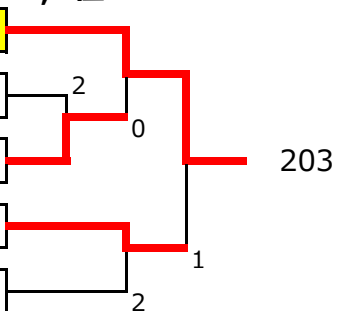

<3・4位トーナメント>

表彰対象 : 1,2位

カ3位	202	松浦 和香	・ 富田 結香	浦和むつみ
キ3位	205	七尾 美羽	・ 岡田 真由子	桶川
ク3位	207	石井 日和	・ 加来田 明莉	大宮
ケ3位	211	古川 優衣	・ 高橋 柚羽	高野・芝
コ4位	215	高橋 杏	・ 佐々木 まな	大宮・浦和むつみ
ケ4位	212	原 夢華	・ 島田 理央	桶川
コ3位	216	森住 咲希	・ 園田 芽生	鴻巣

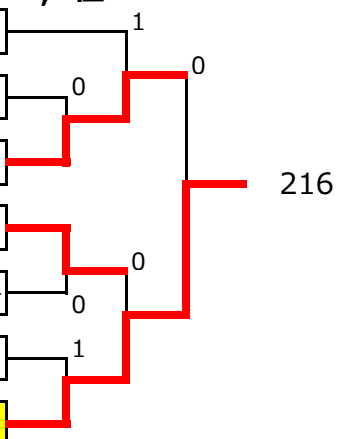

C : 5年生以上男子

<予選リーグ・1位トーナメント>

表彰対象：1,2,3,3位

No	サ			301	302	303	304	勝率	差	順位
301	舘田 陸斗	・ 溪 音亜	大宮		③	③	③	3/3		1
302	津賀 太陽	・ 小谷野 佑	久喜	1		③	0	1/3		3
303	大園 拓実	・ 佐々木 健太	浦和むつみ	0	0		1	0/3		4
304	宮下 侑大	・ 金子 颯汰	鴻巣・さくらだ	0	③	③		2/3		2

No	セ			312	313	314	勝率	差	順位
312	石川 寛樹	・ 松木 琉准	西スポ		③	③	2/2		1
313	柳 祐斗	・ 鈴木 開也	小川	0		0	0/2		3
314	森住 陸翔	・ 櫻井 蒼空	鴻巣	2	③		1/2		2

No	ソ			315	316	317	勝率	差	順位
315	小熊 真那斗	・ 石井 陽向	大宮		③	③	2/2		1
316	藤井 達也	・ 高根 彪斗	浦和むつみ	R		R	0/2		3
317	山野井 天馬	・ 佐久間 隆心	さくらだ	1	③		1/2		2

No	シ			305	306	307	308	勝率	差	順位
305	小澤 文哉	・ 濱堀 俊輔	春日部		1	③	0	1/3	-1	4
306	吉田 駿風	・ 松沢 敬斗	小川	③		1	0	1/3	±0	3
307	奈良 駿太郎	・ 天野 来翔	栗橋	2	③		1	1/3	+1	2
308	斉藤 健	・ 本橋 虎士朗	西スポ	③	③	③		3/3		1

No	タ			318	319	320	勝率	差	順位
318	布目 大輝	・ 高根 彪斗	浦和むつみ		0	③	1/2		2
319	山本 歩夢	・ 岩田 真輝	岩槻	③		③	2/2		1
320	岡部 音夢	・ 野口 幸聖	小川	2	0		0/2		3

No	入			309	310	311	勝率	差	順位
309	羽山 雄優	・ 新井 康介	浦和むつみ		③	1	1/2		2
310	林 陽太	・ 増田 遥斗	鳩ヶ谷・岩槻	0		0	0/2		3
311	佐藤 碧澄	・ 堺 耀亮	久喜・高野	③	③		2/2		1

No	子			321	322	323	勝率	差	順位
321	遠藤 颯介	・ 鈴木 瑛太	久喜		③	③	2/2		1
322	関 暖斗	・ 比企 珠希	栗橋	0		0	0/2		3
323	小林 暖和	・ 小林 寛和	桶川	1	③		1/2		2

<2位トーナメント>

表彰対象：1,2位

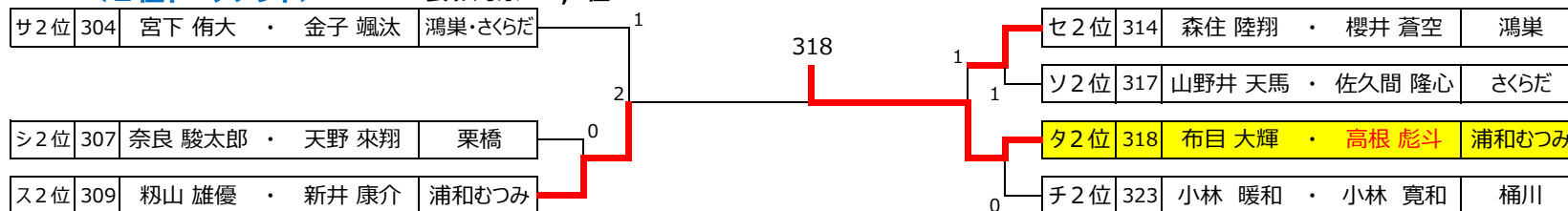

<3・4位トーナメント>

表彰対象：1,2位

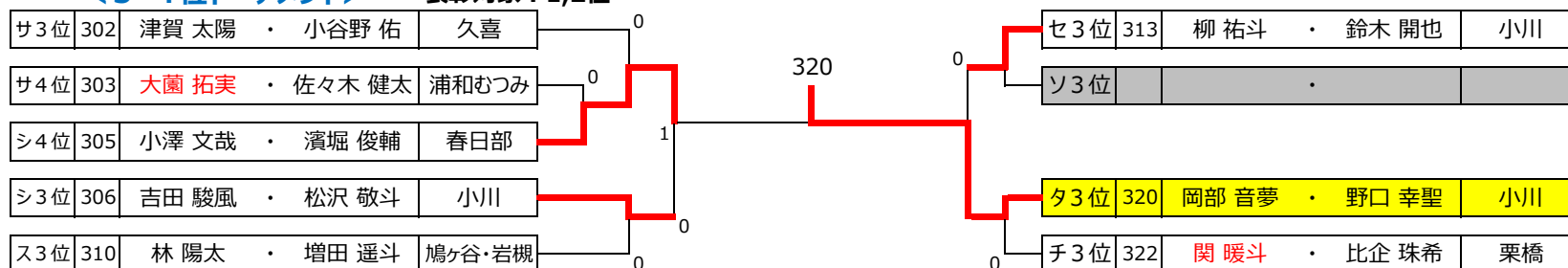

D : 5年生以上女子

<予選リーグ・1位トーナメント>

表彰対象 : 1,2,3,3位

No	ナ			401	402	403	勝率	差	順位
401	石津 結衣	甲斐 なごみ	西上尾第二		③	③	2/2		1
402	オープン	山崎 由愛	浦和むつみ	0		③	1/2		3
403	金子 結花里	加藤 優奈	さくらだ・杉戸	0	1		0/2		2

※402はオープン参加のため、順位は最下位としています

No	ニ			404	405	406	勝率	差	順位
404	山岸 珠鈴	内田 夏穂	栗橋		③	③	2/2		1
405	斎藤 珠香	鯨井 咲樹	大宮	0		0	0/2		3
406	七尾 綾音	島田 紗羽	桶川	0	③		1/2		2

No	ヌ			407	408	409	勝率	差	順位
407	杉田 夏帆	土屋 さち	大宮		③	③	2/2		1
408	渡辺 紗梨	森 莉乃	春日部	0		1	0/2		3
409	松本 彩葉	中嶋 未来	鳩ヶ谷	2	③		1/2		2

No	ネ			410	411	412	勝率	差	順位
410	山崎 のどか	宮崎 由菜	小川・坂戸		③	③	2/2		1
411	大塚 優柚	諸隈 志保	鳩ヶ谷	R		R	0/2		3
412	宮内 美帆	池谷 倫子	久喜	R	R		0/2		3

No	ノ			413	414	415	勝率	差	順位
413	太田 有優	太田 暖乃	春日部		③	0	1/2		2
414	川俣 心櫻	榎本 梨音	さくらだ	0		1	0/2		3
415	高橋 美結	菊地 悠亜	浦和むつみ	③	③		2/2		1

No	ハ			416	417	418	勝率	差	順位
416	小林 杷月姫	石井 莉乃	岩槻		③	③	2/2		1
417	伊藤 絢音	仙波 美迦	栗橋	0		0	0/2		3
418	手島 世莉葉	金谷 実来	わかさ・西スポ	1	③		1/2		2

No	ヒ			419	420	421	勝率	差	順位
419	原口 芽衣	山下 結愛	大宮		③	③	2/2		1
420	松本 心優	高嶋 菜生	西上尾第二	0		③	1/2		2
421	鈴木 優莉奈	上野 明華	高野	0	0		0/2		3

No	フ			422	423	424	425	勝率	差	順位
422	高橋 真心	齋藤 ももこ	浦和むつみ		③	③	③	3/3		1
423	由利 あねら	秦 心寧	岩槻	2		③	0	1/3		3
424	松尾 恭花	三澤 乃々佳	大宮	1	2		0	0/3		4
425	浅倉 紅羽	木村 美鈴	鴻巣	0	③	③		2/3		2

No	ヘ			426	427	428	勝率	差	順位
426	佐藤 心花	大塚 李奈	西上尾第二		③	③	2/2		1
427	上村 みちる	長嶋 唯花	小川	R		R	0/2		3
428	小澤 なるみ	久保田 翠	春日部	2	③		1/2		2

No	ホ			429	430	431	勝率	差	順位
429	出口 楓	小林 悠衣	大宮		③	③	2/2		1
430	松島 夢紗	箕輪 結夏	鳩ヶ谷	0		1	0/2		3
431	細野 颯花	川俣 舞桜	さくらだ	1	③		1/2		2

No	マ			432	433	434	勝率	差	順位
432	加藤 結衣	清水 美空里	高野		2	③	1/2		2
433	齋藤 叶音	高橋 凜	大宮	③		③	2/2		1
434	矢野 日穂	中島 彩綾	栗橋	0	1		0/2		3

No	ミ			435	436	437	勝率	差	順位
435	榎本 結花	菊池 芽依	西上尾第二		③	1	1/2		2
436	清水 紅里	岡田 蘭	春日部	1		2	0/2		3
437	梅原 くるみ	徳永 杏茄	浦和むつみ	③	③		2/2		1

No	ム			438	439	440	勝率	差	順位
438	千野 結海	金野 莉来	西スポ		③	③	2/2		1
439	鈴木 か凜	北村 月乃	鳩ヶ谷	0		0	0/2		3
440	田島 由菜	高橋 希実	小川	0	③		1/2		2

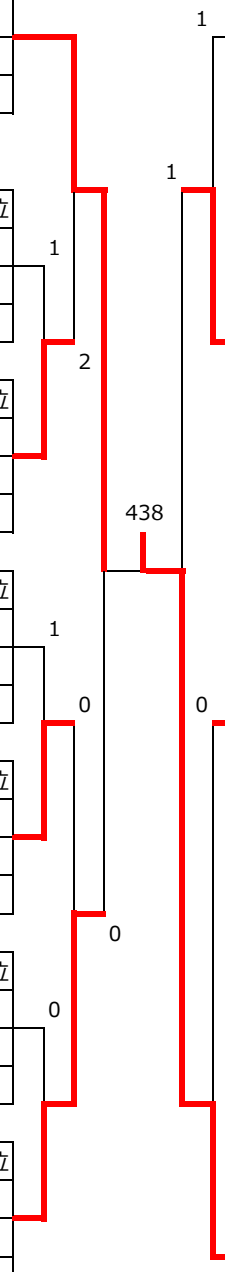

D : 5年生以上女子

<2位トーナメント>

表彰対象 : 1,2,3,3位

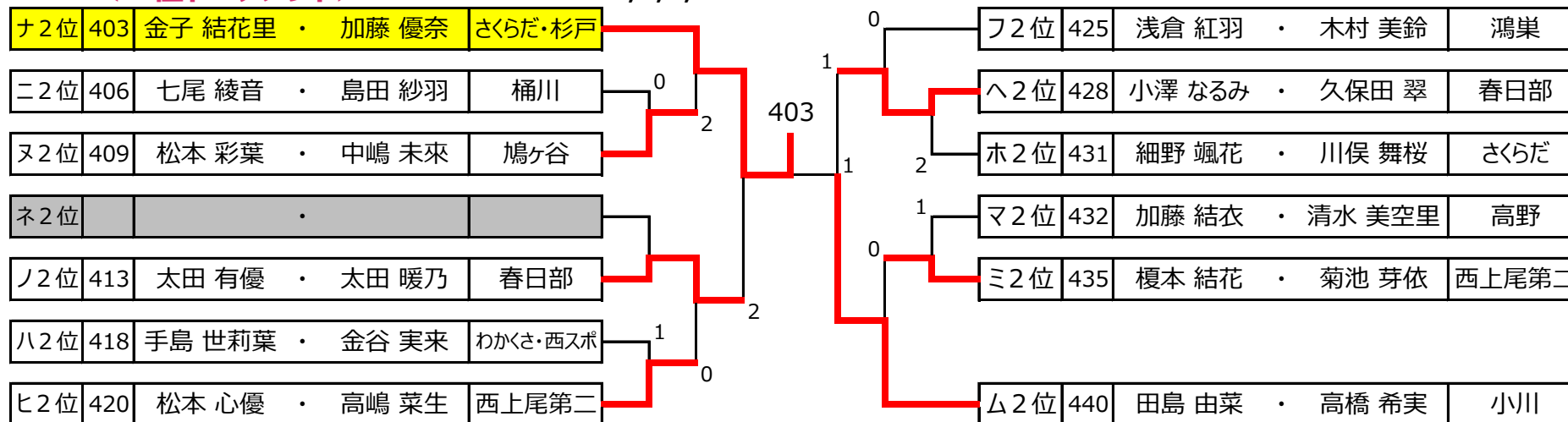

<3・4位トーナメント>

表彰対象 : 1,2,3,3位

